

『1263 電子音+ハザード点滅キット (汎用)』 取付・取扱説明書

※本品は、C204またはEDXXXの専用オプションです。

この度は当社商品をお買い求め頂きありがとうございます。
 本商品は、『ドアロック専用ハーネス (C204またはEDXXX)』の専用オプションです。
 本商品の装着により、エンスタのリモコンでロック (施錠) アンロック (解錠) 操作時に、スピーカーを吹鳴及びハザードを点滅させる事が出来ます。
 お取り付け (ご使用) の前に本書を良くお読み頂き、正しくお取り付け (ご使用) 下さい。
 又、本紙は車検証入れなどに保管し、本品を譲渡される場合や、別のお車に付け直す際にも、必ず付帯させ、お使いになる方がいつでも見られるようにして下さい。

! 注意

- お取り付けには電装品取付の専門知識が必要です。
 コラムカバーやアンダーカバーの脱着、及び配線先をテスターや検電器等を使用して探し出し、装着する作業が必要です。
- お取り付けの前に、必ずエンジンが停止している事を確認し、バッテリーのマイナス端子を外して下さい。
 なお、その場合はラジオや時計等のメモリーが消えることがあります。必要なメモリー内容はマイナス端子を外す前にメモを取り、取り付け後再入力 (再登録) して下さい。また、挟み込み防止機能付きパワーウィンドウ (標準装備) 装備車のオート機能も作動しなくなります。取り付け後ウィンド全閉時の状態でオートスイッチを閉 (UP) 側に3~5秒入れ続けて再設定して下さい。
- カブラを外す時は破損防止のため、抜け防止のロックをしっかり押し込みまっすぐ引き抜いて下さい。なお、断線・接触不良防止の為、配線コードは絶対に引っ張らないで下さい。また、カブラを接続する時はカチッと音がするまで確実に差し込んで下さい。
- 本体及び汎用ハーネスは、ハンドルシャフトやアクセル (ブレーキ) ペダル等の可動部分に挟み込まれないように、付属の結束バンド等でしっかり固定して下さい。なお、本体の故障防止の為、水のかかる可能性のある場所、温風・冷風が直接当たる場所には絶対取り付けしないで下さい。
- 車両の集中ドアロックスイッチの操作でドアをロック/アンロックした場合も、スピーカーが吹鳴する車種があります。
- エンジン始動中は本機能が作動しません。
- 本商品は、12V車専用です。24V車には使用することが出来ません。

1. 基本配線図

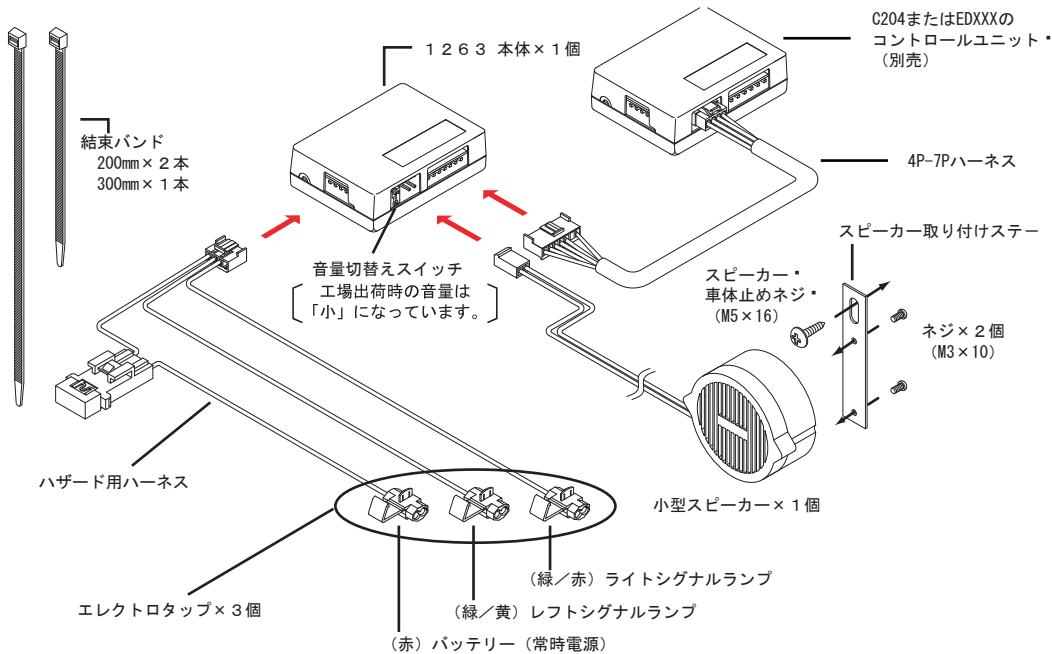

2. スピーカーの取り付け (取り付け参考例)

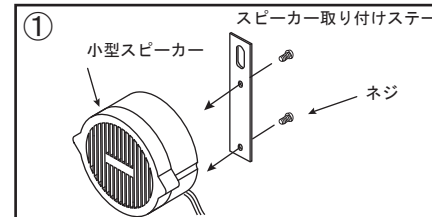
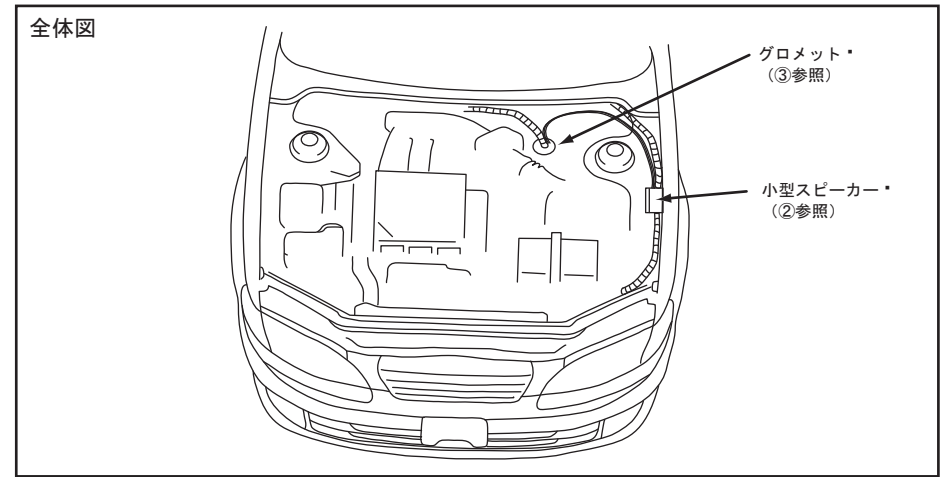

○スピーカー取り付けステーと小型スピーカーをネジでしっかりと締めて下さい。(2箇所)

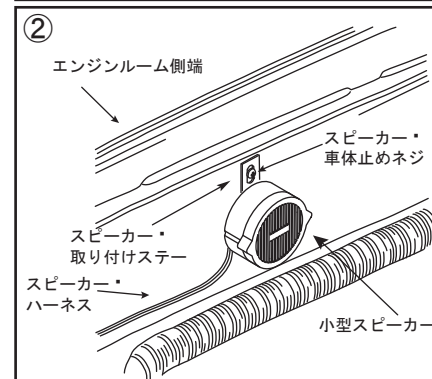

○スピーカー取り付けステーと車体をスピーカー車体止めネジでしっかりと締めて下さい。

! 注意

- ・スピーカーの取り付け場所は、高温にならない場所に
 取り付けして下さい。
- ・スピーカーの内部に水が溜まらないように、スピーカ
 ーハーネスの出ている部分を下向きに取り付けて下
 さい。

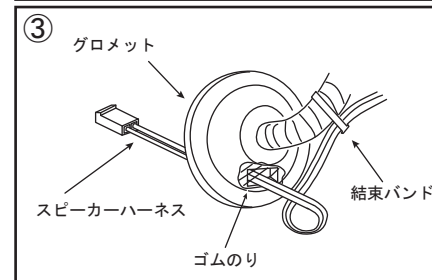

- エンジンルームから車室内に配線を通すグロメットに
 穴を開けて下さい。
- スピーカーハーネスを車室内まで配線して下さい。
- スピーカーハーネスのカブラを本体に接続します。

! 注意

- ・スピーカーハーネスは高温になる場所を避けて、たる
 みが無いように配線して下さい。
- ・グロメットに穴を開けた部分は、水が入らないように
 ゴムのり等で保護して下さい。
- ・車種によって取り付け位置が異なります。

3. 汎用ハーネスの配線

配線色	配線名	配線先
赤	バッテリー (常時電源)	エンジンスターターの中継ハーネス『赤線』に接続します。
緑/黄	レフトシグナルランプ	左側のウインカーを点滅させた時、バッテリー電圧のかかる電線(コラムカバー内のウインカースイッチ・アンダーカバー内のフラッシャーリレー等)に接続します。
緑/赤	ライトシグナルランプ	右側のウインカーを点滅させた時、バッテリー電圧のかかる電線(コラムカバー内のウインカースイッチ・アンダーカバー内のフラッシャーリレー等)に接続します。

- 1 2 6 3 本体に4P-7Pハーネスとハザード用ハーネスを接続します。(基本配線図参照)
- ドアロック専用ハーネスのコントロールユニットに差し込まれている4極ハウジングを外し、1 2 6 3 本体からの4P-7Pハーネスを接続します。
- ハザード用ハーネスの先端を上表を参考にし、エレクトロタップを使用して車両に接続します。

エレクトロタップの接続方法

<使用上の注意>

- エレクトロタップは他の電装品の配線に接続せず、必ず車両の配線に接続して下さい。
- エレクトロタップ接続時にロックが確実にした事を確認して下さい。
- エレクトロタップは誤った電線に接続しないよう充分注意して下さい。
- 同一コネクタに複数のエレクトロタップを接続する場合は接続位置をずらして下さい。
- 一度使用したエレクトロタップは絶対に使用しないで下さい。

エレクトロタップの接続手順

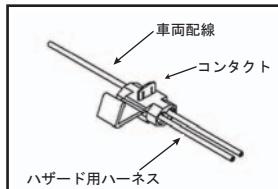

1. 接続する車両配線がビニールチューブ(ビニールテープ)で覆われている場合は、適量をカットして下さい。
2. 車両配線及びハザード用ハーネスの電線を左図のように接続して下さい。
※ハザード用ハーネスの電線を接続する際、挿入口奥に突き当たるまでしっかりと入れて下さい。

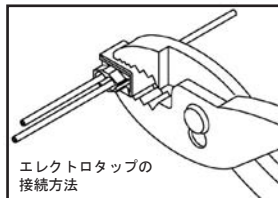

3. エレクトロタップのコンタクトをプライヤーなどの工具を使用して押し込んで下さい。
4. エレクトロタップのカバーを折り返しプライヤーなどの工具を使用してロックがかかるまで確実に挟み込んで下さい。

赤線, 緑線, 青線, 黄線接続のご注意
エレクトロタップの適用電線は、AVS0.5 (0.56mm ²) です。それ以上の太い電線には絶対に接続しないで下さい。(誤って接続すると、車両側の電線を切断する恐れがあります) ・尚、適用電線以上の電線を接続する際には、エレクトロタップを電線から切り離して、ハンダ付け等で接続して下さい。その場合、接触不良や断線が起こらないようにご注意下さい。

4. ご使用方法

お車の全てのドア(ハッチバック)を閉めます。

お車のエンスタのリモコンでロック(施錠)、アンロック(解錠)の操作を行います。

- ロック(施錠) → キュン (1回吹鳴) ・
ハザード点滅 (1回点滅)
- アンロック(解錠) → キュン、キュン (2回吹鳴) ・
ハザード点滅 (2回点滅)

1 2 6 3 本体に取り付けてあります音量切替スイッチ(基本配線図参照)により下記の3段階の音量に切り替える事が出来ます。(工場出荷時の音量は「小」になっています。)

	スイッチNo		音量
	1	2	
スイッチ 操作	OFF	OFF	大
	ON	OFF	小
	OFF	ON	切
	ON	ON	切

株式会社 ミツバサンコーワ

〒376-0102 群馬県みどり市大間々町桐原3546-1

●お取り付け等、技術的なお問い合わせ窓口/株式会社ミツバサンコーワ 技術サービス

TEL.0277-72-4588